

Wall-mount template and step-by-step instructions are on the back side

A Package Content

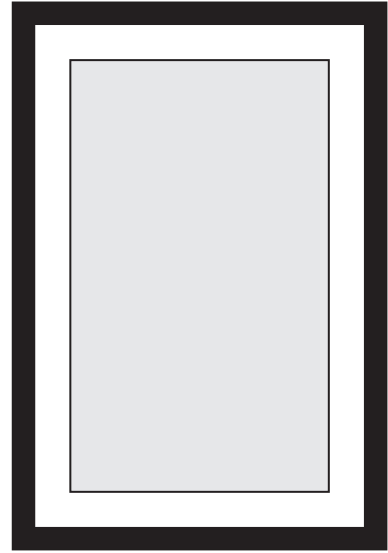

a) GuestView Guide Display x1

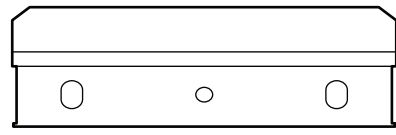

b) Wall Mount Bracket x1

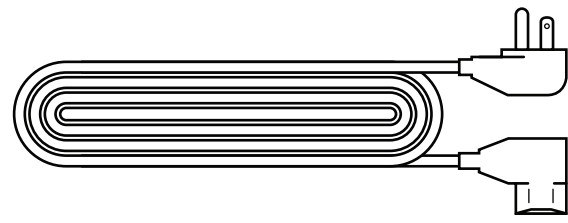

d) 10ft AC Power Cord x1

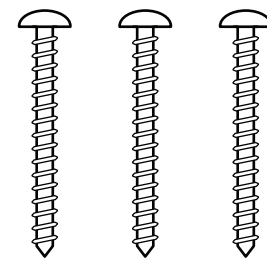

c) Screws for Wall Mount Bracket x3

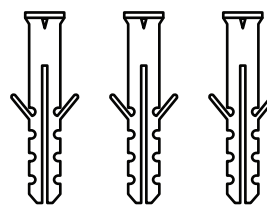

e) Drywall Anchors x3

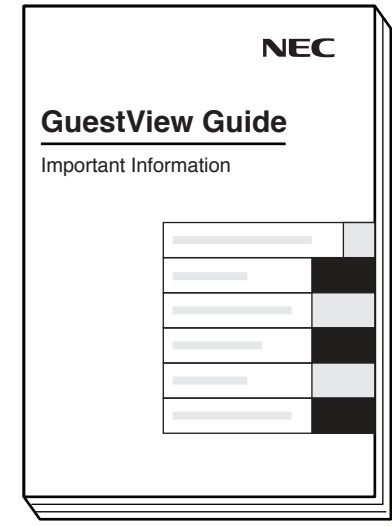

f) Important Information x1

B Required Tools

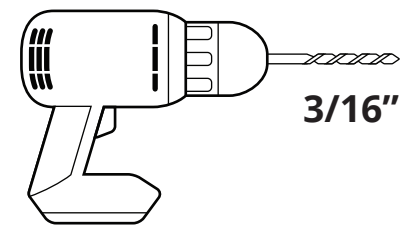
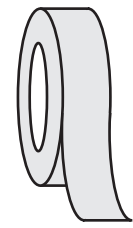
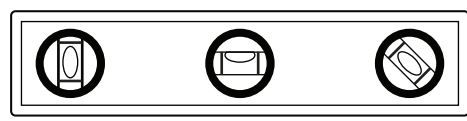
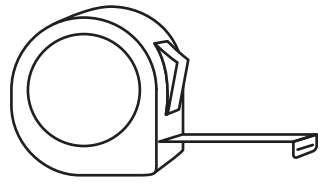

C Compatible Wall Type

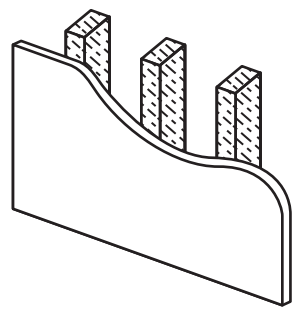

a) Drywall with Wood Studs

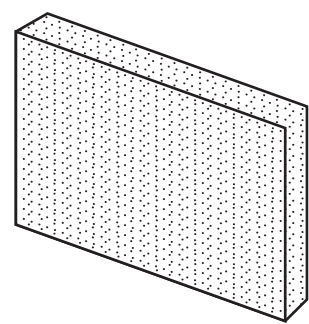

b) Solid Concrete Wall*

*Anchors for use with a concrete wall are not included.

D Required Information



a) Wi-Fi and Password

C00023

<http://manage.guestviewguide.com>

b) Property ID**

**Log in to GuestView Guide management console on your computer to set up a property ID

Installationsanleitung

Montageschablone und schrittweise Anleitung siehe Rückseite

A Inhalt der Verpackung

- a) GuestView Guide-Display, 1 St.
- b) Wandhalterung, 1 St.
- c) Schrauben für Wandhalterung, 3 St.
- d) Netzkabel, 10 Fuß, 1 St.
- e) Trockenbaudübel, 3 St.
- f) Wichtige Informationen, 1 St.

B Erforderliche Werkzeuge

C Geeignete Wandkonstruktionen

- a) Trockenbauwand mit Holzständern
- b) Massive Betonwand*

*Dübel für Betonwände sind nicht im Lieferumfang enthalten.

D Erforderliche Informationen

- a) WLAN und Passwort
- b) Objekt-ID**

**Zum Einrichten einer Objekt-ID bei der GuestView Guide-Verwaltungskontrolle auf Ihrem Computer anmelden.

(Rückseite)

WARNUNG! Nichtbeachten der Installationsanweisungen kann zu Schäden am Display führen. NEC übernimmt keinerlei Haftung für Schäden oder Verletzungen, die durch unsachgemäßen Umgang oder falsche Installation der Wandhalterung verursacht werden.

WARNUNG! Bei Verwendung von anderen als den mitgelieferten Montagematerialien kann das Display herabfallen, was zu Verletzungen Dritter oder Schäden an den internen Bauteilen des Displays führen kann.

Manual de instalação

O modelo de instalação na parede e as instruções detalhadas encontram-se no verso

A Conteúdo da embalagem

- a) 1 ecrã GuestView Guide
- b) 1 suporte de parede
- c) 3 parafusos para o suporte de parede
- d) 1 cabo de alimentação CA de 3 m (10 pés)
- e) 3 âncoras para paredes de pladur
- f) 1 documento «Informações importantes»

B Ferramentas necessárias

C Tipos de paredes compatíveis

- a) Parede de pladur com travessas de madeira
- b) Parede de betão*

*As âncoras para utilização em paredes de betão não estão incluídas.

D Informações necessárias

- a) Wi-Fi e palavra-passe
- b) ID da Propriedade**

**Inicie sessão na consola de gestão do GuestView Guide no seu computador para definir uma ID da Propriedade

(Anterior)

AVISO! Se não seguir corretamente as instruções de instalação, o ecrã poderá sofrer danos. A NEC não é responsável por quaisquer danos ou lesões causadas pela utilização ou instalação incorreta do suporte de parede.

AVISO! Se utilizar outras peças, sem serem as peças de instalação fornecidas, o ecrã pode cair e causar lesões corporais ou danificar os componentes internos do ecrã.

Guide d'installation

Le gabarit de montage mural et les instructions détaillées sont fournis au verso.

A Contenu

- a) Affichage GuestView (x1)
- b) Support de montage mural (x1)
- c) Vis pour support de montage mural (x3)
- d) Cordon d'alimentation CA de 30 m (x1)
- e) Ancrages pour cloison sèche (x3)
- f) Informations importantes (x1)

B Outils nécessaires

- a) Type de mur compatible
- b) Cloison sèche avec montants en bois
- c) Mur en béton massif*

* Les ancrages à utiliser sur un mur en béton ne sont pas fournis.

D Informations requises

- a) Wi-Fi et mot de passe
- b) ID de matériel**

** Connectez-vous à la console de gestion de GuestView Guide sur votre ordinateur pour configurer un ID de matériel.

(Verso)

AVERTISSEMENT! Votre affichage risque d'être endommagé si vous ne suivez pas les instructions d'installation. NEC ne sera pas tenu responsable de tout dommage ou blessure dû à une mauvaise manipulation ou à une installation incorrecte du support de montage mural.

AVERTISSEMENT! Si vous utilisez des pièces autres que les pièces d'installation fournies, l'affichage peut tomber et provoquer des blessures corporelles ou endommager les pièces internes de l'affichage.

Installationsguide

Väggh monteringsmall och steg-för-steg-anvisningar på baksidan

A Förpackningens innehåll

- a) GuestView Guide-skärm x 1
- b) Väggh monteringskonsol x 1
- c) Skruvar för väggh monteringskonsol x 3
- d) 10 ft strömsladd x 1
- e) Gipskruvar x 3
- f) Viktigt information x 1

B Nödvändiga verktyg

C Kompatibel väggtyp

- a) Gipsvägg med träplugg
- b) Solid betongvägg*

*Skruv för betongvägg medföljer inte.

D Obligatorisk information

- a) Wi-Fi och lösenord
- b) Egendoms-ID**

**Logga i GuestView Guides hanteringskonsol på datorn för att ställa in ett egendoms-ID

(Tillbaka)

VARNING! Det finns en risk för att skärmen skadas om du inte följer installationsanvisningarna korrekt. NEC ansvarar inte för skador som uppstår genom felaktig hantering eller installation av väggh monteringskonsolen.

VARNING! Om du använder andra föremål än de medföljande installationsdelarna kan skärmen ramla ned och orsaka fysisk skada på person eller skada skärmens inre delar.

Guida all'installazione

Schema per il montaggio a parete e istruzioni passo-passo si trovano sul lato posteriore

A Contenuto della confezione

- a) Display GuestView Guide x1
- b) Staffa di montaggio a parete x1
- c) Viti per staffa di montaggio a parete x3
- d) Cavo di alimentazione da 3 metri x1
- e) Ancoraggi per cartongesso x3
- f) Informazioni importanti x1

B Attrezzi richiesti

- a) Tipo di parete compatibile
- b) Cartongesso con montanti di legno
- c) Parete di cemento armato*

*Gli ancoraggi da utilizzare con una parete in cemento non sono inclusi.

D Informazioni richieste

- a) Wi-Fi e password
- b) ID proprietà**

**Accedere alla console di gestione GuestView Guide sul computer per impostare un ID proprietà

(Retro)

AVVERTENZA! Esiste il rischio di danneggiare il display se non si seguono le istruzioni di installazione correttamente. NEC non è responsabile di eventuali danni o lesioni causate dalla gestione o installazione impropria della staffa di montaggio a parete.

AVVERTENZA! Se si utilizzano parti diverse da quelle fornite per l'installazione, il display potrebbe cadere e causare lesioni fisiche a persone o danni alle parti interne del display.

Руководство по установке

Шаблон для монтажа на стену и пошаговая инструкция находятся на обратной стороне.

A Содержимое коробки

- a) Дисплей GuestView Guide x1
- b) Кронштейн для настенного монтажа x1
- c) Винты для кронштейна для настенного монтажа x3
- d) Шнур питания переменного тока (10 футов) x1
- e) Анкеры для гипсокартона x3
- f) Важная информация x1

B Требуемые инструменты

C Совместимый тип стены

- a) Гипсокартон с деревянными шпильками
- b) Твердая бетонная стена

*Анкера для установки на бетонную стену в комплект не входят.

D Требуемая информация

- a) Wi-Fi и пароль
- b) Идентификатор имущества **

** Войдите в консоль управления GuestView Guide на вашем компьютере, чтобы установить идентификатор имущества.

(Обратная сторона)

ПРЕДУПРЕЖДЕНИЕ! Если вы используете сменные элементы, отличающиеся от комплектных монтажных деталей, дисплей может упасть, что может нанести физический ущерб кому-либо или привести к повреждению внутренних деталей дисплея.

Guía de instalación

La plantilla de montaje en pared y las instrucciones paso a paso se encuentran al dorso

A Contenido de la caja

- a) 1 Monitor GuestView Guide
- b) 1 Soporte de montaje en pared
- c) 3 Tornillos para el soporte de montaje en pared
- d) 1 Cable de corriente de 3 metros
- e) 3 Tacos para cartón yeso
- f) Información importante

B Herramientas necesarias

- a) Paredes compatibles
- b) Cartón yeso con entramado de madera
- c) Pared de hormigón sólido*

*El producto no incluye tacos para paredes de hormigón.

D Información necesaria

- a) Wi-Fi y contraseña**
- b) ID de propiedad**

**Inicie sesión en la consola de administración de GuestView Guide desde su ordenador para crear un ID de propiedad

(Dorso)

ADVERTENCIA Existe riesgo de dañar el monitor si no se siguen las instrucciones de instalación correctamente. NEC no se hace responsable de los daños o lesiones causados por manipular o instalar incorrectamente el soporte de montaje en pared.

ADVERTENCIA Si utiliza otros accesorios de montaje distintos a los incluidos, el monitor podría caerse y causar lesiones personales o daños a las partes internas.

設置ガイド

壁面への取り付けテンプレートとステップごとの手順が裏面に記載されています

A 同梱物

- a) GuestView Guide ディスプレイ x1
- b) 壁掛け金具 x1
- c) 壁掛け金具用ネジ x3
- d) 10 フィートの AC 電源コード x1
- e) 石膏ボード用アンカー x3
- f) 使用上の注意 x1

B 必要なツール

C 取り付け可能な壁面の種類

- a) 木製の間柱を使用した石膏ボードの壁
- b) コンクリート製の壁*

*コンクリート製の壁に使用するアンカーは含まれていません。

D 必要な情報

- a) Wi-Fi とパスワード
- b) プロパティ ID**

**GuestView Guide 管理コンソールにご使用のコンピューターでログインし、プロパティ ID をセットアップします

(裏面)

警告! 設置の指示に適切に従わないと、ディスプレイが損傷する恐れがあります。NEC は、壁掛け金具ブラケットの扱い方を間違ったり不適切に設置したりすることによる損傷や負傷の責任を負いません。

警告! 提供されている設置部品以外の代替品を使用すると、ディスプレイが落下し、誰かを負傷させたり、ディスプレイの内部部品が損傷したりする可能性があります。



WARNING! There's a risk of damage to your display if you don't follow the installation instructions correctly. NEC is not liable for any damages or injury caused by mishandling or improper installation of the wall mount bracket.



WARNING! If you use substitute items other than the supplied installation parts, the display may fall and cause physical injury to someone or damage to the internal parts of the display.

